

DOMINO

**Kevyt järjestelmämuotti
betonimuottitöihin ilman nosturia**

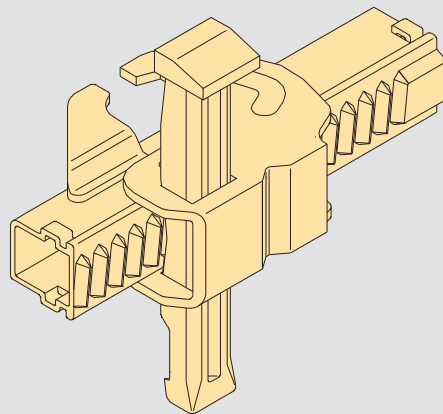

PERI SE
Formwork Scaffolding Engineering

P.O. Box 1264
89259 Weissenhorn
Germany
Tel. +49 (0)7309.950-0

info@peri.com
www.peri.com

Tärkeää:

Käytettäessä tuotteitamme on lisäksi huomioitava kunkin maan omat turvallisuusmääräykset.

Tämän esitteen kuvituksessa on käytetty valokuvia, jotka on otettu työmaan senhetkisistä työvaiheista. Yksityiskohdat tuennoissa, muottisiteissä jne. saattavat olla vielä keskeneräisiä.

Turvallisuusnäkökohdat ja kuormitusolosuhteet on tarkoin otettava huomioon. Normaaliin työmenetelmään tehty muutos aiheuttaa aina uuden tarkastelun lujuus- ja vakavuuslaskelmiin.

Pidätämme itsellämme oikeuden teknisiin muutoksiin sekä mahdollisiin kirjoitus- ja painovirheisiin.

Sisällysluettelo

DOMINO

- 2 Kevyt järjestelmämuotti muottitöihin ilman nosturia
- 4 Kulmat, T-nurkkaliitokset ja täyttökaistat
- 6 Lisätarvikkeet nopeaan ja yksinkertaiseen muottityöhön
- 8 Osaluettelo
- 24 PERI Suomessa

DOMINO

Kevyt järjestelmämuotti muottitöihin ilman nosturia

DOMINO on pienempiin talonrakennusprojekteihin tarkoitettu kevyt ka-settimuottijärjestelmä, jossa muottielementtien kehykset ovat terästä tai alumiinia.

Vain neljä muottileveyttä

Neljällä muottikoolla voidaan toteuttaa kaikenlaiset seinäratkaisut. 0,75 m leveä muotti on saatavana myös monikäyttöelementtinä, jossa on useampia sidepultin reikiä.

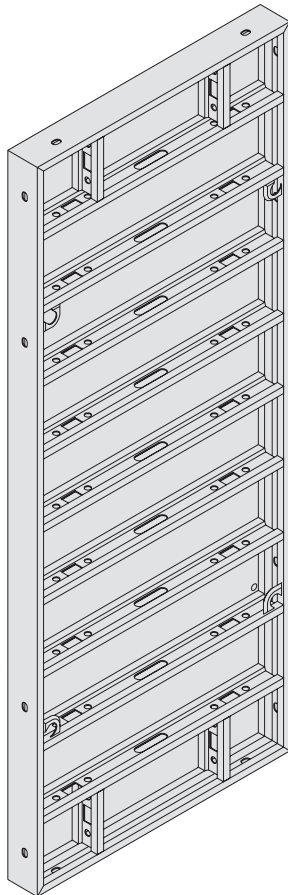

250 x 100
teräksisenä ja
alumiinisena

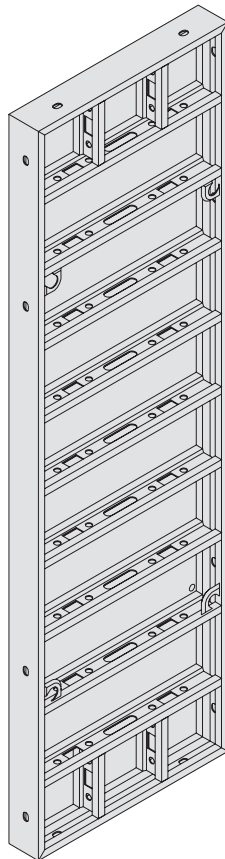

250 x 75
teräksisenä ja
alumiinisena

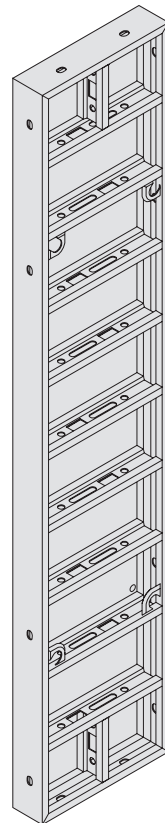

250 x 50
teräksisenä

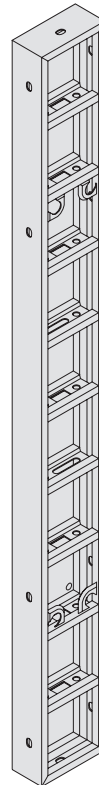

250 x 25
teräksisenä

DOMINO DRS -kiinnike

Liittää, suoristaa ja tiivistää yhtä aikaa.

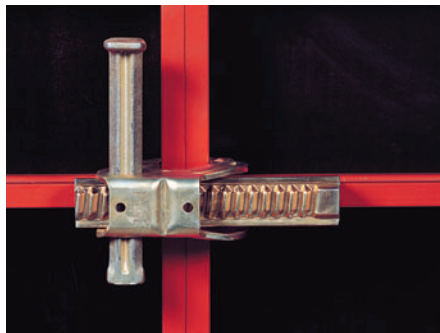
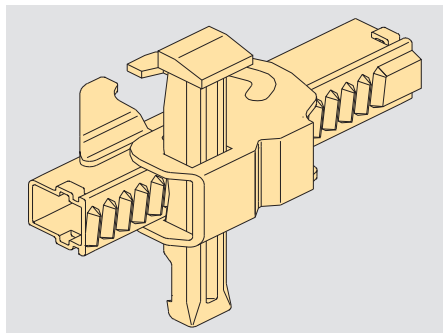

DOMINO DRS -kiinnike tavanomaisessa muottien liitoksessa...

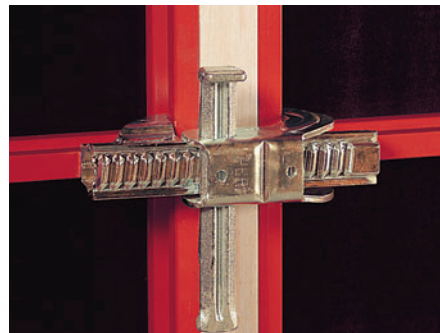

... tai 12 cm leveän puutäytön kanssa.



DOMINO DKS -kiilalukko

Muottielementtien vakioliitoksiin perustuksissa.

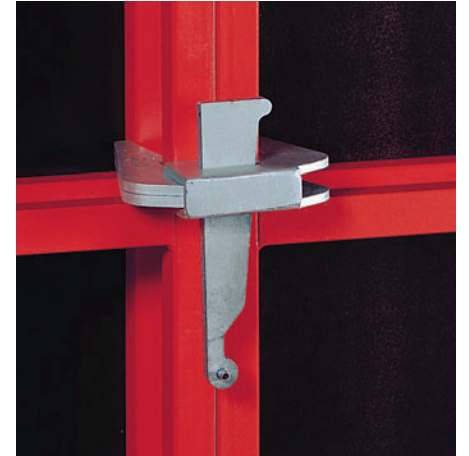

Yksinkertainen DKS-kiilalukko muottien vakioliitoksiin.

DOMINO-elementit ovat kevyitä kantaa, mutta kestävät silti korkean valupaineen. Alumiininen 250 x 100 elementti painaa vain 59 kg.

Korkea sallittu betonin paine

Jopa 2,50 m korkeissa valuisissa DOMINO-muotti kestää täyden hydrostaattisen paineen ja täyttää DIN-normin 18202, taulukon 3, viivan 7 (teräsmuotit) ja viivan 6 (alumiinimuotit) mukaiset vaatimukset.

Suuremmille valukorkeuksille sallittu betonin paine on 60 kN/m² (teräsmuotit). Se täyttää DIN-normin 18202, taulukon 3, viivan 6 mukaiset vaatimukset. Suuri betonin paineen kestävyys mahdollistaa nopean betonoinnin sekä takaa tasaiset pinnat. Korotetuissa muoteissa, mikäli betonin nousunopeus on suuri, tulee alumiinirunkoisia muotteja käyttää ylimmäisinä.

– 2,50 m korkeassa valussa tarvitaan sidepultit vain kahteen korkeuteen. Tämä tarkoittaa, että yhden sidepultin kuormitusalue on 1,25 m².

– DOMINO DG 85 -työtasokonsoleilla voidaan rakentaa 85 cm leveä betonointitaso. Konsolien maksimi etäisyys on 2,00 m, jolloin maksimikuormitus on 150 kg/m².

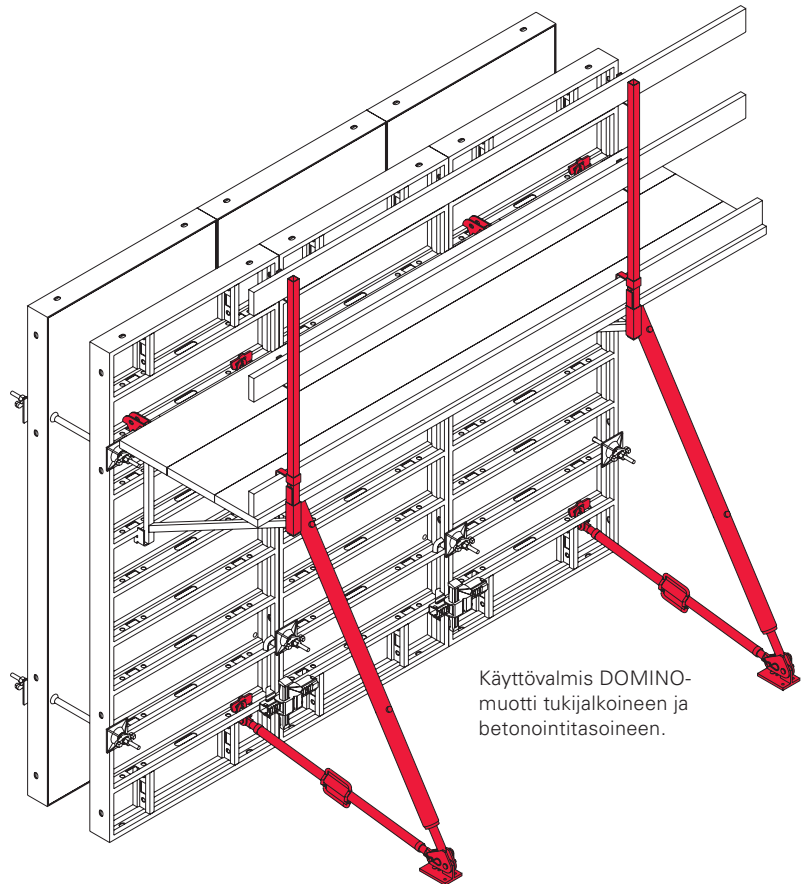

Käyttövalmis DOMINO-muotti tukijalkoineen ja betonointitasoineen.

DOMINO:n käyttö

Kulmat, T-nurkkaliitokset ja täyttökaistat

Kulmat

Ulkopuoli muodostetaan 50 cm leveällä muotilla ja DAW-ulkokulmalla. Sovituskaista DWD 5 mahdollistaa seinäpaksuudet 15 - 35 cm viiden sentin jaolla.

Perussääntö kulman tekemiseksi:

Ulkomuotti:

Elementti D 50
Ulkokulma DAW

Sisämuotti:

Sääd. sisäkulma DGE
Sovitus kullekin seinäpaksuudelle sovituskaisista DWD tai puutäytön avulla.

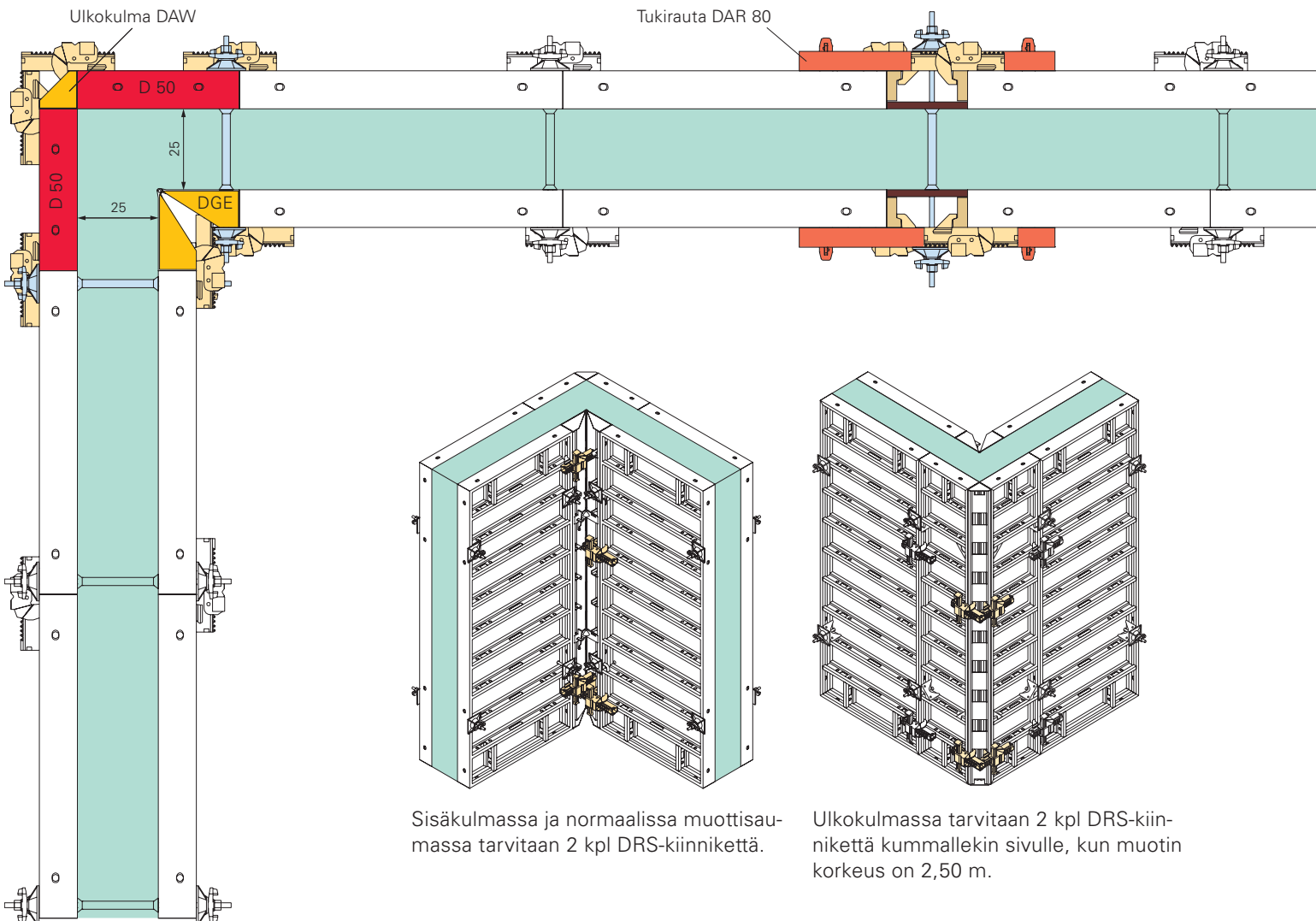
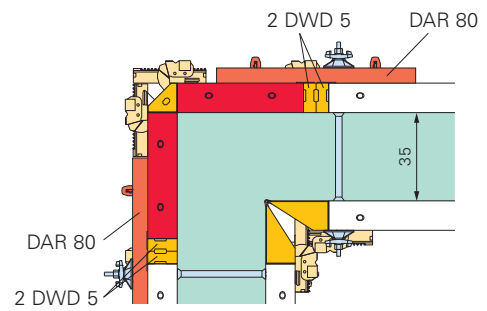
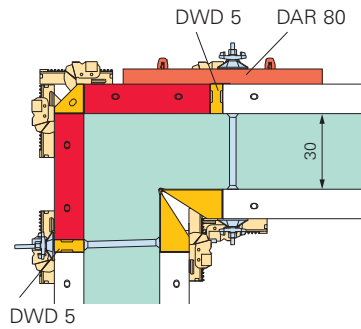
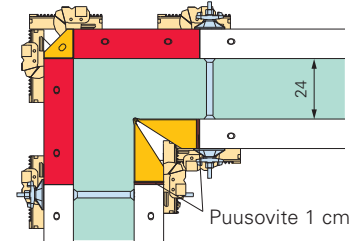
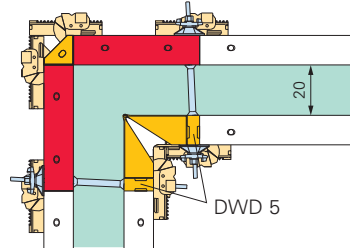

T-nurkkaliitokset

T-nurkkaliitokset muodostetaan 75 cm leveällä muotilla ja säädettävällä sisäkulmalla. Sovituskaisista DWD 5 mahdollistaa seinäpaksuudet 15 - 35 cm viiden sentin jaolla.

Perussääntö T-nurkkaliitoksen tekemiseksi:

Ulkomuotti:

Elementti D 75

Sisämuotti:

Sääd. sisäkulma DGE

Sovitus kullekin seinäpaksuudelle sovituskaisista DWD tai puutäytön avulla.

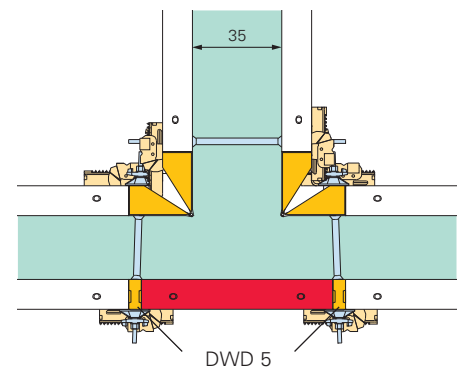
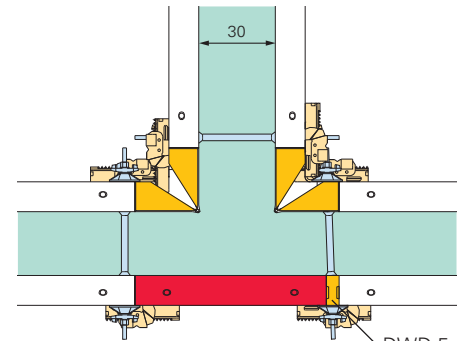
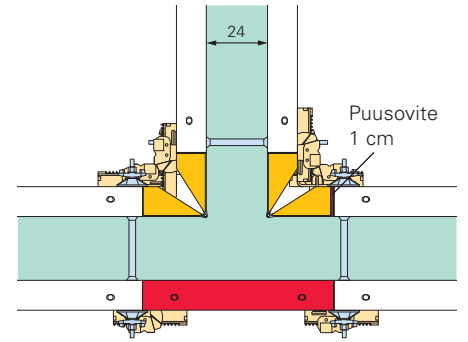
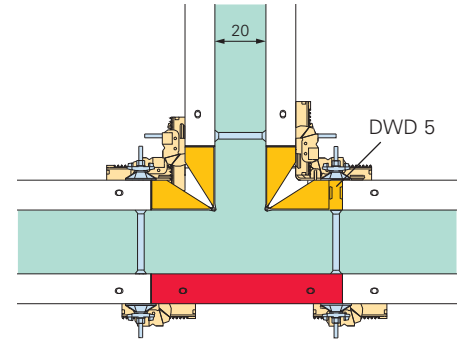
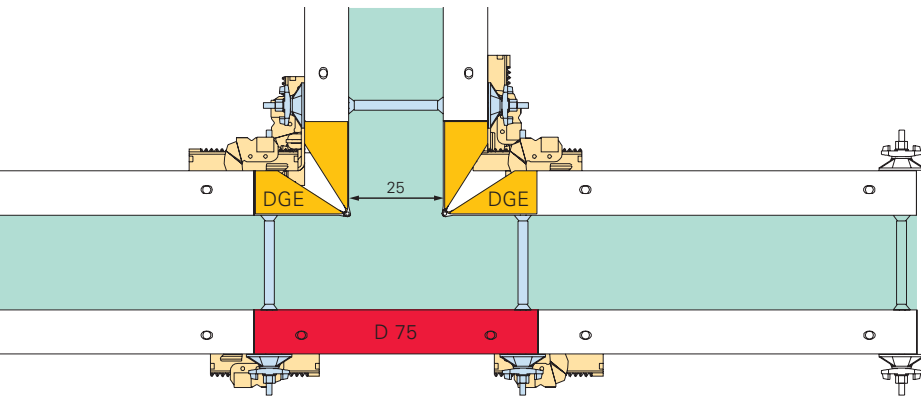

Täyttökaistat

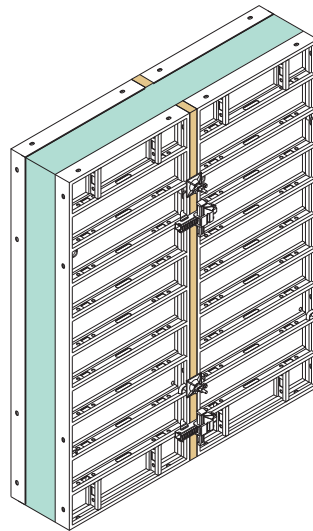
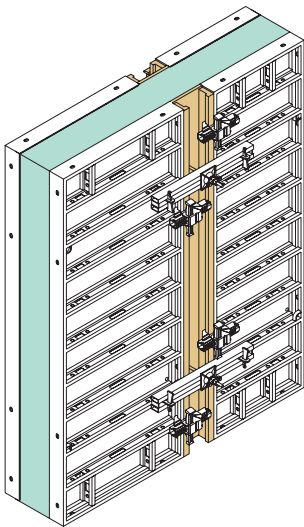

Täytöt 30 cm:iin asti tehdään tuilla DPA, tukiraidoilla DAR 80 ja vanerilla.

Täytöt 12 cm:iin asti tehdään DRS-kiinnikkeillä ja puutavaralla.

DOMINO

Lisätarvikkeet nopeaan ja yksinkertaiseen muottityöhön

Kaikissa DOMINO-elementtien kehysten ristituissa on liitosreiät lisätarvikkeille. Näiden ohjeiden avulla muottityöstäsi tulee entistä nopeampaa ja helpompaa.

DOMINO-kuljetustuki

Helpottaa pinoamista ja elementtien nostamista nosturilla. Pinoa voidaan siirtää myös trukilla. Kahdeksan samankokoista elementtiä voidaan pakata nopeasti ja turvallisesti.

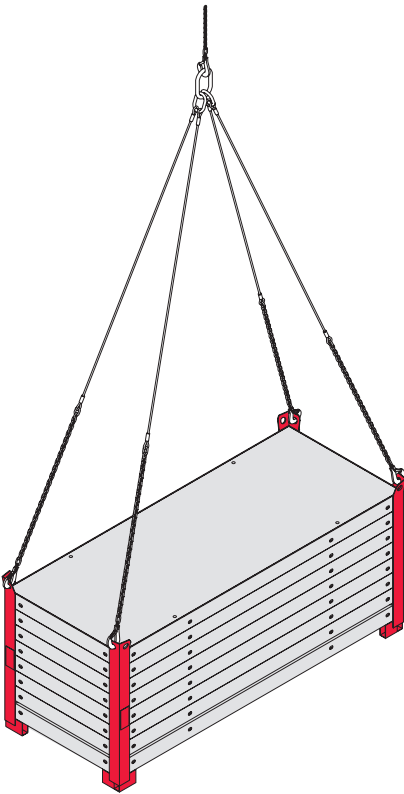

Muottipinon nostaminen DOMINO-kuljetustukia käyttäen.

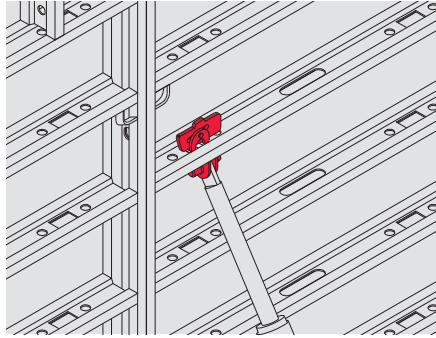

Tukijalan liitin DRA

Vino- ja vaakatukien liittämiseen DOMINO-elementtien vaaka- ja pystyprofiiliin.

Asentaminen on nopeaa liittimellä, jossa on kiinteä kiila.

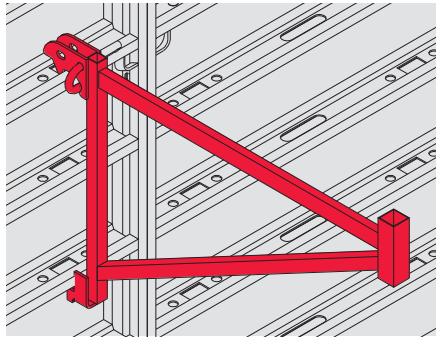

Työtasokonsoli DG 85

Konsoli 85 cm leveää työtasoa varten.

Helppo ripustus, ja varmistus liittintapilla.

DOMINO-nostotarrain

Maksimikuormitus: 500 kg
Muottikokonaisuuksien tai yksittäisten muottien nostoon pystyasennossa. Nostotarraimia käytettävä aina pareittain.

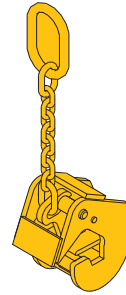

Muottikokonaisuuden nosto DOMINO-nostotarraimilla.

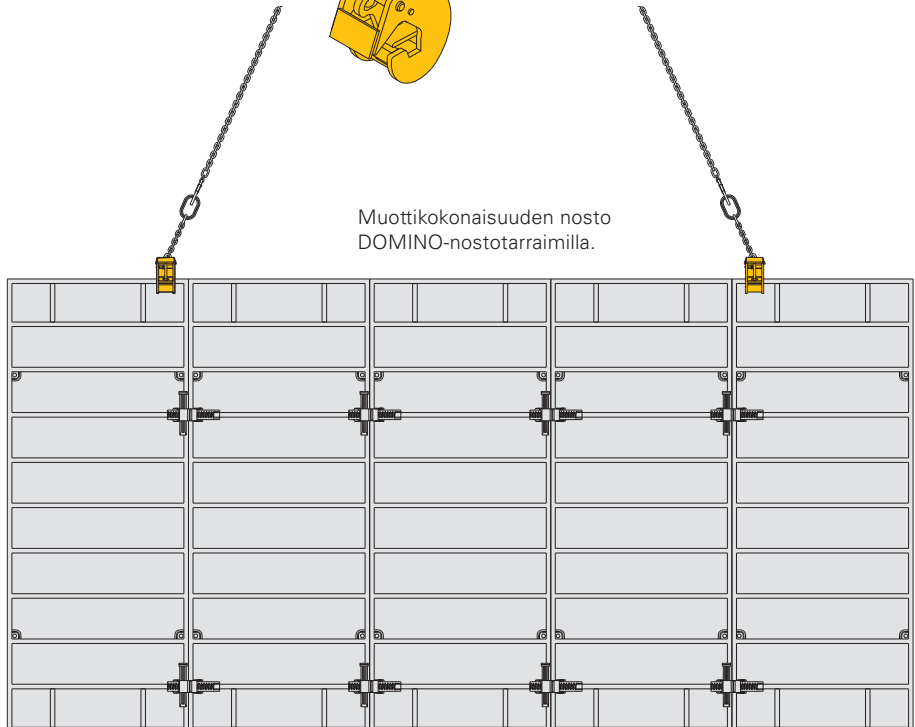

Kaikki DOMINO-elementit soveltuvat myös perustusten muotitukseen.

1,25 m korkeissa muoteissa on jopa ylimääräiset sidepultin reiät juuri tätä käyttökohdetta varten. Näin perustusmuottien sitominen onnistuu helposti.

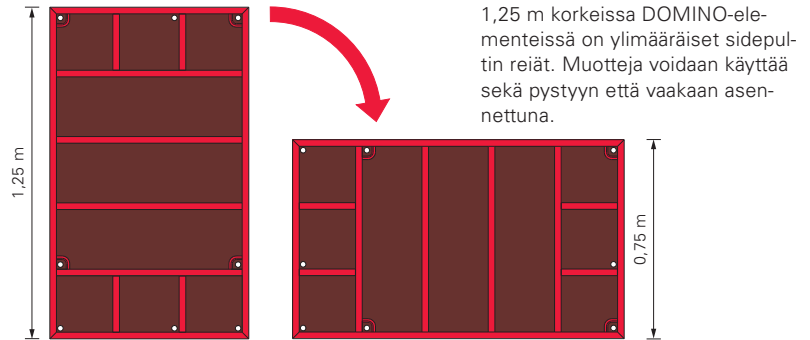

1,25 m korkeissa DOMINO-elementeissä on ylimääräiset sidepultin reiät. Muotteja voidaan käyttää sekä pystyyn että vaakaan asennettuna.

Seinä- ja pilarianturoiden teko reikävanteen kiristimen ja sidetuen avulla.

- DOMINO-reikävanteen kiristin nopeuttaa perustusmuottien sidontaa. Reikävanne korvaa alemmat sidepultit ja vähentää näin maadöitä.
- Reikävanteet kiristetään kiristimessä olevan itsepuhdistuvan kuusiomutterin avulla.
- Yläreunan sidonnassa käytetään sidetukia, jolloin muottiparien ei tarvitse olla täsmällisesti kohdakkain. Näin sidepultit voidaan sijoittaa mille kohdalle tahansa.

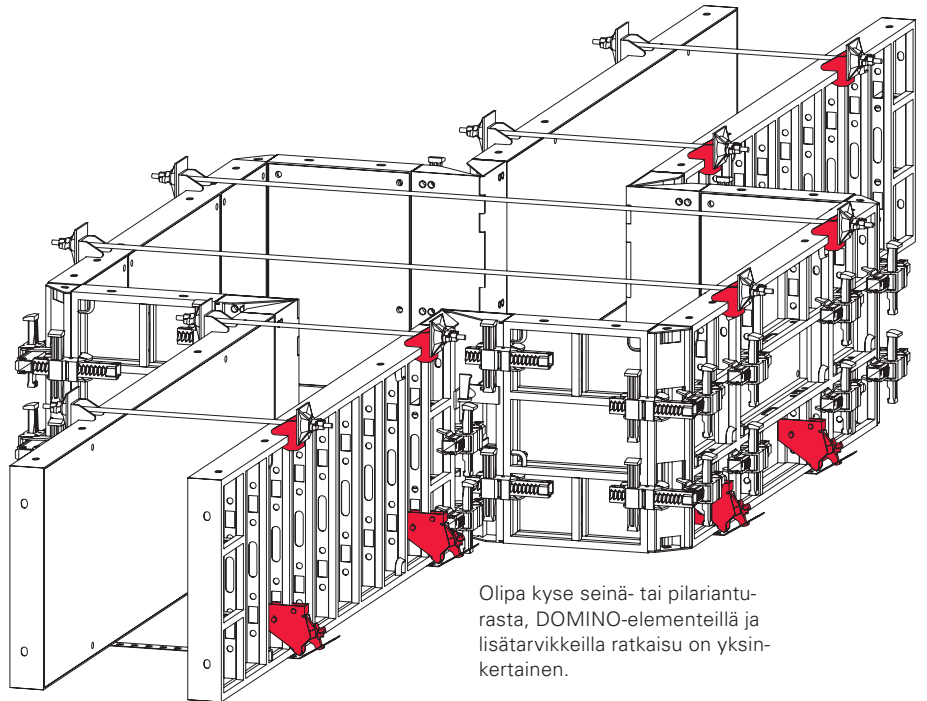

Olipa kyse seinä- tai pilariantu-
rasta, DOMINO-elementeillä ja
lisätarvikkeilla ratkaisu on yksin-
kertainen.

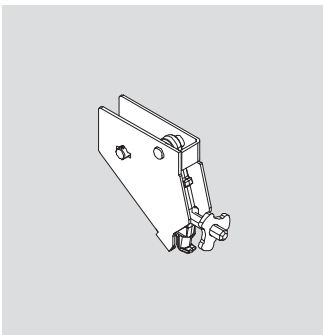

Reikävanteen kiristin DLS
Tuotenro 066090

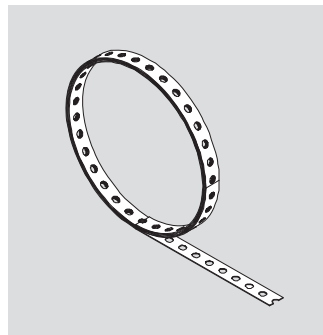

Reikävanne, 25 m rulla
Tuotenro 023020

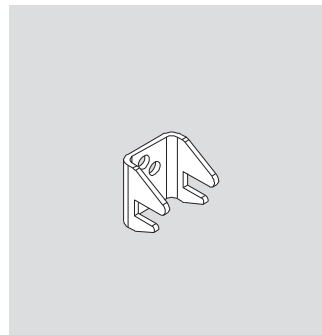

Sidetuki DAH
Tuotenro 066086

Tuotenro	Paino kg
066020	87,700

Elementti D 250 x 100

Elementti teräsrungolla ja 15 mm filmivanerilla.

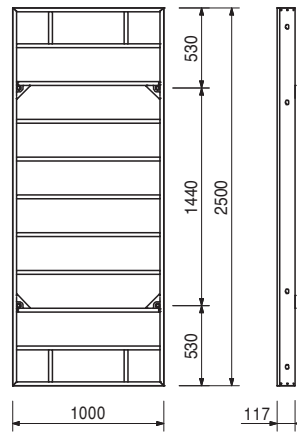
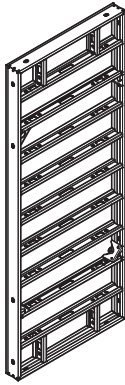

066022	71,600
--------	--------

Elementti D 250 x 75

Elementti teräsrungolla ja 15 mm filmivanerilla.

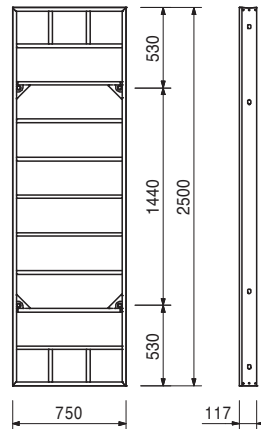
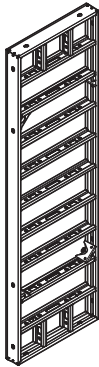

066025	54,500
--------	--------

Elementti D 250 x 50

Elementti teräsrungolla ja 15 mm filmivanerilla.

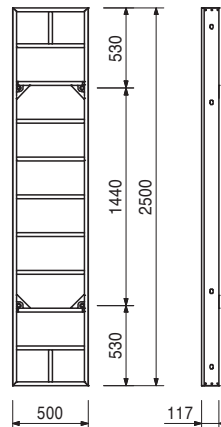

Tuotenro	Paino kg
066026	37,700

Elementti D 250 x 25

Elementti teräsrunrolla ja 15 mm filmivanerilla.

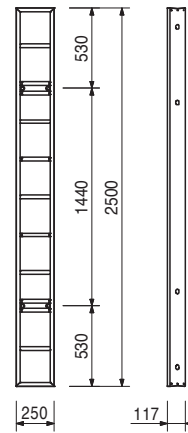

066021	59,500
--------	--------

Elementti DA 250 x 100

Elementti alumiinirungolla ja 15 mm filmivanerilla.

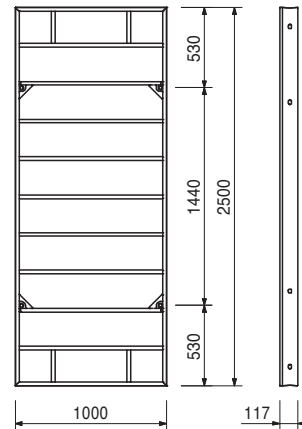
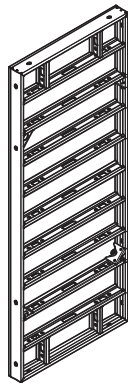

066023	47,500
--------	--------

Elementti DA 250 x 75

Elementti alumiinirungolla ja 15 mm filmivanerilla.

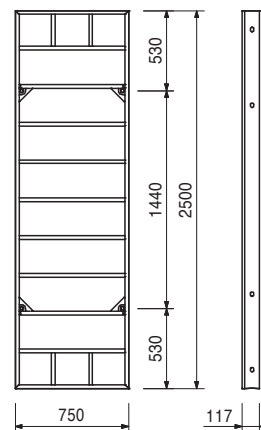
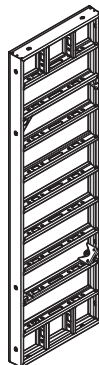

Tuotenro	Paino kg
066024	76,500
066032	50,200

Monikäyttöelementit DM/DMA 250
Monikäyttöelementti DM 250 x 75
Monikäyttöelementti DMA 250 x 75

Elementti teräs- tai alumiinirungolla ja 15 mm filmivanerilla. Vinoihin kulmiin, seinien liitoksiin yms.

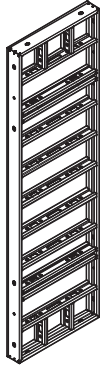

Toimitukseen sisältyy

46 kpl 030290 Tulppa Ø 20 mm

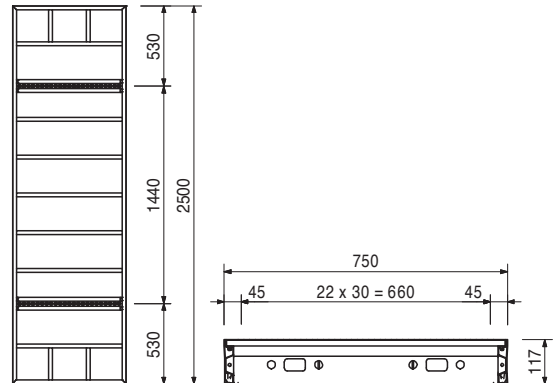

066029	40,600
--------	--------

Säädettävä kulma DGE 250

Elementti alumiinirungolla ja -pinnalla. Tylpät ja terävät kulmat 75°:sta alkaen. Voidaan käyttää sekä sisä- että ulkopuolella.



Toimitukseen sisältyy

2 kpl 066100 Kulman lukitus DEA 90°

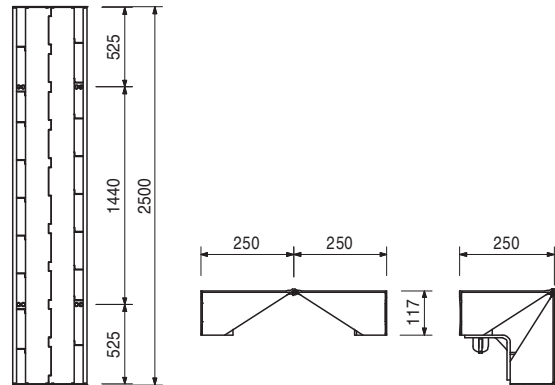

066030	7,820
101986	11,600

Sovitускаistat DWD 250

Sovitускаista DWD 250 x 5
Sovitускаista DWD 250 x 10

Voidaan käyttää nurkkasovituksissa puutavaran sijasta.

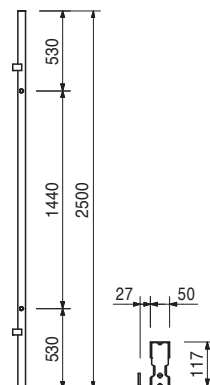

Tuotenro	Paino kg
066028	10,500

Ulkokulma DAW 250
Käytetään 90° ulkokulmissa.

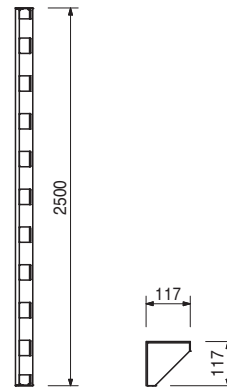

066033	4,150
--------	-------

Täytön tuki DPA 250
Täytöissä 21 mm:n vanerin tukemiseen.

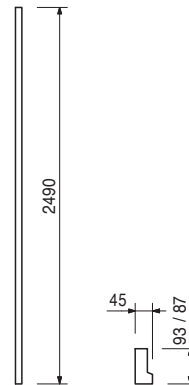

111603	148,000
--------	---------

Kuiluelementti DSE 275
Kuilujen sisäpuolen muotin nostamiseen kokonaisena yksikkönä.

Tärkeä turvallisuusohje
Nostopisteen kuormituskapasiteetti 2,0 t.

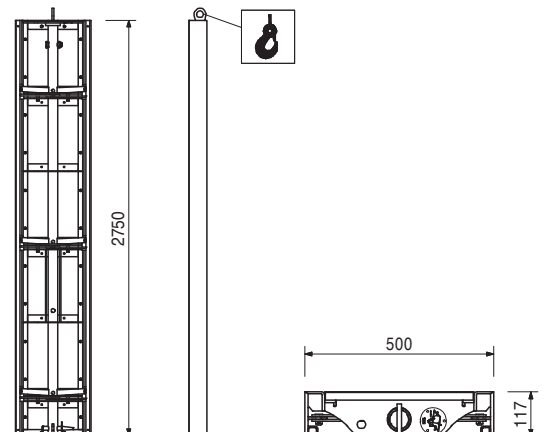

Tuotenro	Paino kg
111665	4,360

Kuiluelementin kara DSE

Käytetään kuiluelementin DSE kanssa. Palauttaa muotin takaisin alkuasentoon.
1 kappale per kuiluelementti DSE.

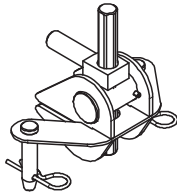

Toimitukseen sisältyy

2 kpl 105822 Liitintappi Ø 20 x 102, sink.
2 kpl 022230 Jousisokka 5/1, sink.

Huomioitava

Avainkoko SW 24.

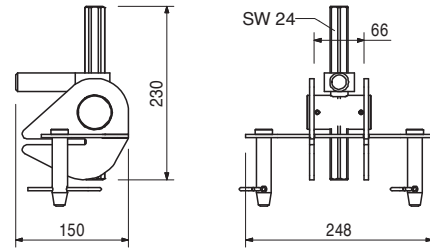

101927	16,200
108855	17,900

DOMINO-päätylementit AT 250

DOMINO-päätylementti AT 250 x 3

DOMINO-päätylementti AT 250 x 5

Päätylementin reunaosa.



Huomioitava

Betonin suojaetäisyys noin 30 tai 50 mm.

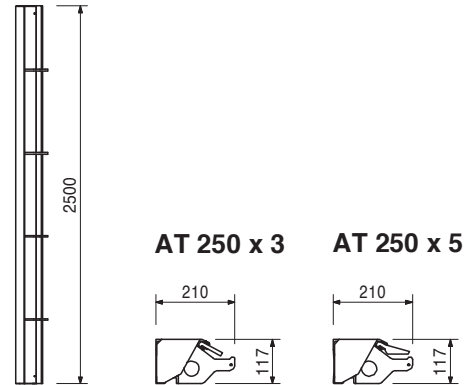

101928	27,100
101929	31,200
101930	36,000
101931	39,700

DOMINO-päätylementit MTF 250

DOMINO-päätylementti MTF 250 x 20

DOMINO-päätylementti MTF 250 x 24/25

DOMINO-päätylementti MTF 250 x 30

DOMINO-päätylementti MTF 250 x 35/36

Päätylementin keskiosa saumanauhan kanssa tai ilman.



B

118

158

218

268

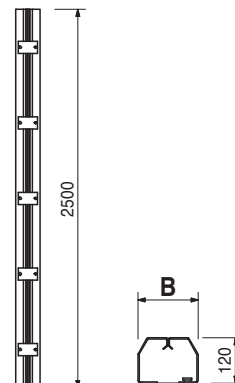

DOMINO Kasettimuotti

Tuotenro	Paino kg
066040	47,300

Elementti D 125 x 100

Elementti teräsrungolla ja 15 mm filmivanerilla.

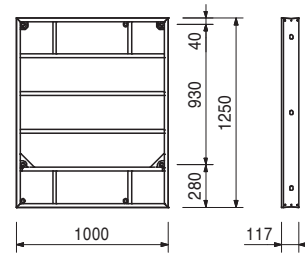
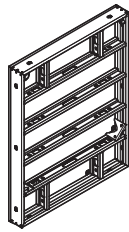

066041	38,700
--------	--------

Elementti D 125 x 75

Elementti teräsrungolla ja 15 mm filmivanerilla.

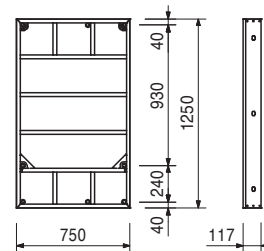
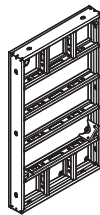

066043	28,600
--------	--------

Elementti D 125 x 50

Elementti teräsrunkolla ja 15 mm filmivanerilla.

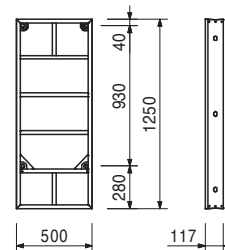

066044	18,600
--------	--------

Elementti D 125 x 25

Elementti teräsrunkolla ja 15 mm filmivanerilla.

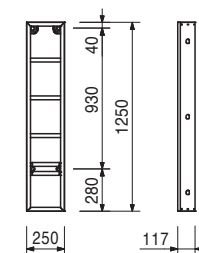

Tuotenro	Paino kg
066050	31,000

Elementti DA 125 x 100

Elementti alumiinirungolla ja 15 mm filmivanerilla.

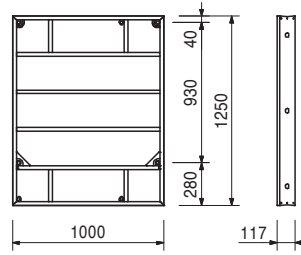
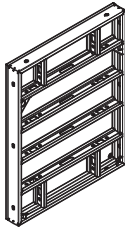

066051	24,800
--------	--------

Elementti DA 125 x 75

Elementti alumiinirungolla ja 15 mm filmivanerilla.

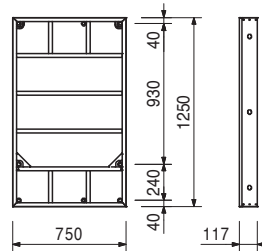
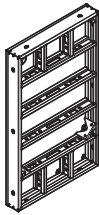

066042	43,700
066052	27,300

Monikäyttöelementit DM/DMA 125

Monikäyttöelementti DM 125 x 75

Monikäyttöelementti DMA 125 x 75

Elementti teräs- tai alumiinirungolla ja 15 mm filmivanerilla. Vinoihin kulmiin, seinien liitoksiin yms.

Toimitukseen sisältyy

46 kpl 030290 Tulppa Ø 20 mm

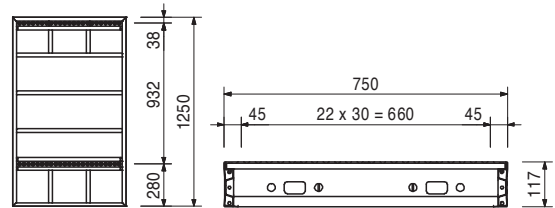
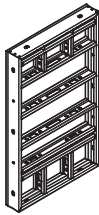

066047	21,300
--------	--------

Säädettävä kulma DGE 125

Alumiinia. Tylpät ja terävät kulmat 75°:sta alkaen. Voidaan käyttää sekä sisä- että ulkopuolella.

Toimitukseen sisältyy

1 kpl 066100 Kulman lukitus DEA 90°

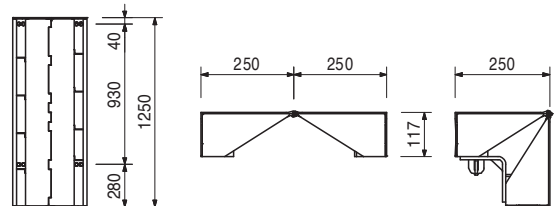

Tuotenro	Paino kg
066048	4,030
101964	5,940

Sovituskaistat DWD 125
Sovituskaista DWD 125 x 5
Sovituskaista DWD 125 x 10

Voidaan käyttää nurkkasovituksissa puutavaran sijasta.

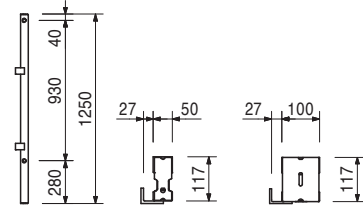

066046	5,490
--------	-------

Ulkokulma DAW 125

Käytetään 90° ulkokulmissa.

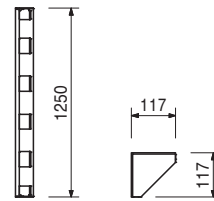

066053	2,070
--------	-------

Täytön tuki DPA 125

Täytöissä 21 mm:n vanerin tukemiseen.

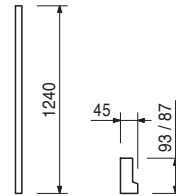

111655	77,100
--------	--------

Kuiluelementti DSE 125

Kuilujen sisäpuolen muotin nostamiseen kokonaisena yksikkönä.



Tärkeä turvallisuusohje

Nostopisteen kuormituskapasiteetti 2,0 t.

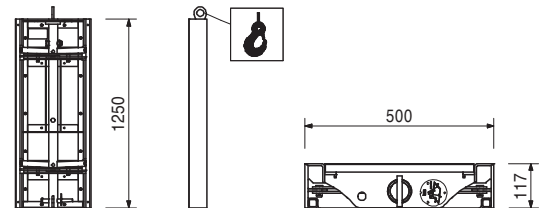

Tuotenro	Paino kg
101934	8,140
108856	8,980

Päätyelementit DOMINO AT 125
Päätyelementti DOMINO AT 125 x 3
Päätyelementti DOMINO AT 125 x 5
 Päätyelementin reunaosa.

Huomioitava

Betonin suojaetäisyys on noin 30 tai 50 mm.

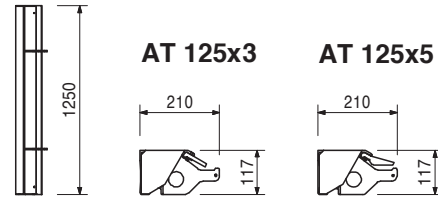

101935	14,600
101936	15,200
101937	17,500
101940	19,300

Päätyelementit DOMINO MTF 125
Päätyelementti DOMINO MTF 125 x 20
Päätyelementti DOMINO MTF 125 x 24/25
Päätyelementti DOMINO MTF 125 x 30
Päätyelementti DOMINO MTF 125 x 35/36
 Päätyelementin keskiosa saumanauhan kanssa tai ilman.

B

118
 158
 218
 268

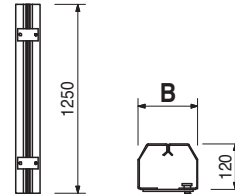

066064	12,100
--------	--------

Elementti D 75 x 25
 Elementti teräsrunrolla ja 15 mm filmivanerilla.

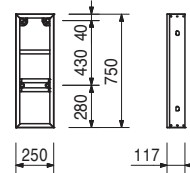

066063	19,300
--------	--------

Elementti D 75 x 50
 Elementti teräsrunrolla ja 15 mm filmivanerilla.

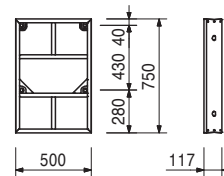

066061	26,600
--------	--------

Elementti D 75 x 75
 Elementti teräsrunrolla ja 15 mm filmivanerilla.

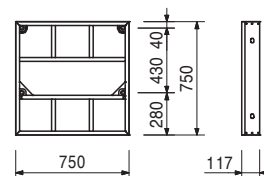
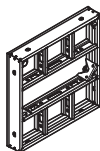

Tuotenro	Paino kg
066060	32,400

Elementti D 75 x 100

Elementti teräsrunrolla ja 15 mm filmivanerilla.

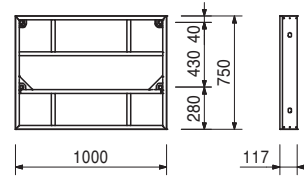
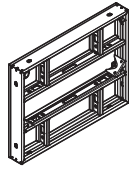

066062	31,600
--------	--------

Monikäyttöelementti DM 75 x 75

Elementti teräsrunrolla ja 15 mm filmivanerilla. Vainoihin kulmiin, seinien liitoksiin yms.

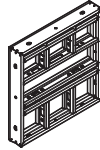

Toimitukseen sisältyy

23 kpl 030290 Tulppa Ø 20 mm

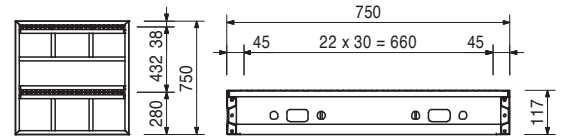

066067	12,800
--------	--------

Säädettävä kulma DGE 75

Elementti alumiinirunrolla ja -pinnalla. Tylpät ja terävät kulmat 75°:sta alkaen. Voidaan käyttää sekä sisä- että ulkopuolella.



Toimitukseen sisältyy

1 kpl 066100 Kulman lukitus DEA 90°

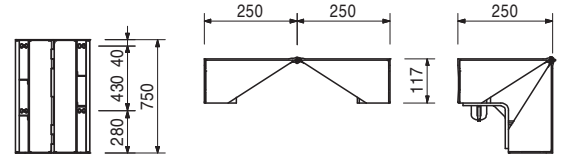

066068	2,520
--------	-------

Sovituskaista DWD 75 x 5

Muottien sovittamiseen eri seinäpaksuuksille.

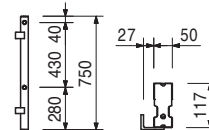

066066	3,500
--------	-------

Ulkukulma DAW 75

Käytetään 90° ulkokulmissa.

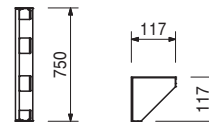

066100	1,470
--------	-------

Kulman lukitus DEA 90°

90° sisäkulmiin.

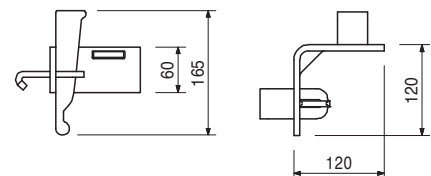
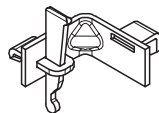

Tuotenro	Paino kg
066095	1,060

Kulman lukitus DGE 135° s
135° sisäkulmiin.

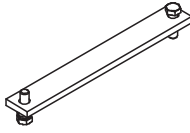

Toimitukseen sisältyy

2 kpl 710224 Pultti ISO 4017 M12 x 40-8.8, sink.

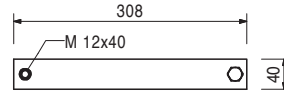

066097	1,560
--------	-------

Kulman lukitus DGE 135° u
135° ulkokulmiin.

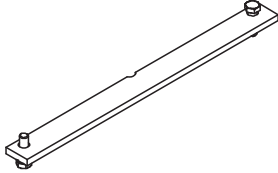

Toimitukseen sisältyy

2 kpl 710224 Pultti ISO 4017 M12 x 40-8.8, sink.

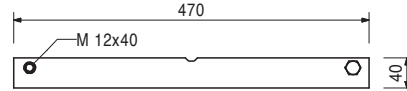

066080	3,630
--------	-------

DRS-kiinnike
Kaikkiin DOMINO-elementtien liitoksiin.
Täytön maksimileveys 12 cm.

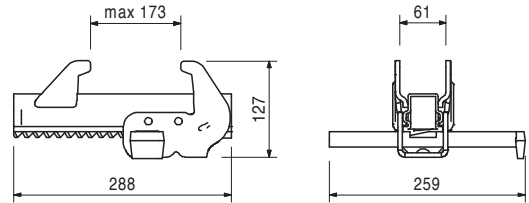
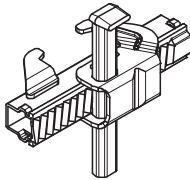

066081	1,160
--------	-------

Kiilalukko DKS
Normaalit elementtiliitokset, joihin ei kohdistu suuria kuormia.

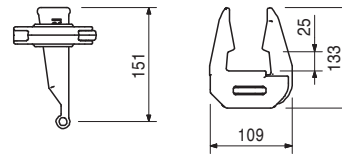
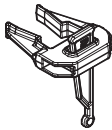

066084	8,510
--------	-------

Tukirauta DAR 80
Täyttöihin, korotuksiin, päätystoppareihin sekä DOMINO:n erikoissovelluksiin. Kiinnityskoukut ovat mukana.

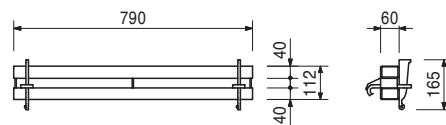
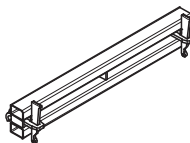

Tuotenro	Paino kg
110406	2,100

Topparin sidepultti DSA

Käytetään päätystopparin tukemiseksi DOMINO-elementeissä. Kierre DW 15.

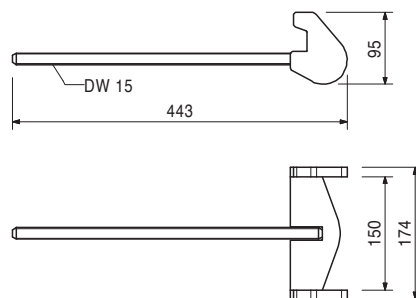
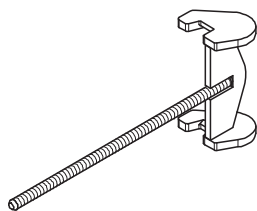

066082	1,040
--------	-------

Tukijalan liitin DRA

Vino- ja vaakatuken kiinnittämiseen DOMINO-elementteihin.

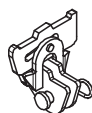

Toimitukseen sisältyy

1 kpl 027170 Liitintappi Ø 16 x 42, sink.
1 kpl 018060 Jousisokka 4/1, sink.

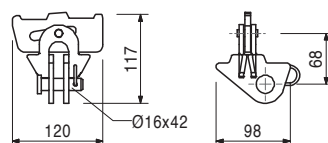

030290	0,002
--------	-------

Tulppa Ø 20 mm

Ylimääräisten Ø 20 mm sidepultin reikien tulppaamiseen.



Huomioitava

Pakkauskoko: 500 kpl.

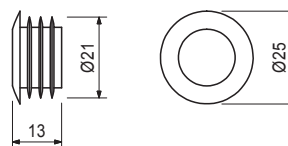

066085	6,570
--------	-------

Työtasokonsoli DG 85

Työskentely- ja betonointitason asentamiseen DOMINO-järjestelmässä.

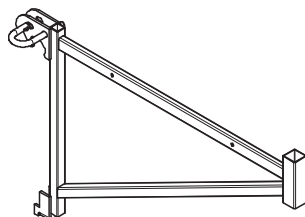

Tekniset tiedot

Sallittu kuormitus 150 kg/m², kun maksimi kuormitusleveys on 2,00 m.

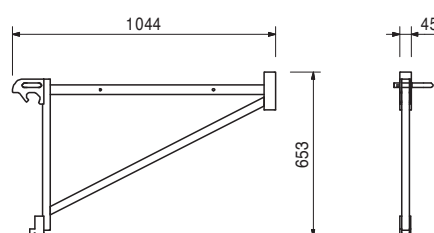

Lisätarvikkeet

116292	4,730
--------	-------

Kaidetolppa HSGP

Tuotenro	Paino kg
106877	2,730

Kaidetolpan pidike DOMINO

Kaiteiden asentamiseen DOMINO-elementteihin.

Toimitukseen sisältyy

1 kpl 018060 Jousisokka 4/1, sink.

Tekniset tiedot

Maksimi kuormitusleveys 2,00 m.

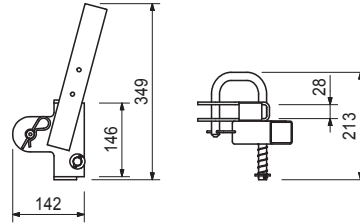

116292	4,730
--------	-------

Lisätarvikkeet

Kaidetolppa HSGP

116292	4,730
--------	-------

Kaidetolppa HSGP

Käytetään kaidetolppana eri järjestelmissä.

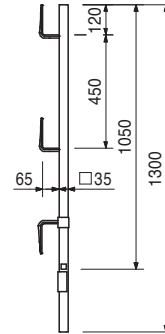

066091	6,330
--------	-------

Nostotarrain DOMINO 500 kg

DOMINO-elementtien siirtämiseen.

Tärkeä turvallisuusohje

Nostettaessa käytettävä aina kahta tarrainta.

Huomioi käyttöohjeet.

Sallittu kuormitus 500 kg.

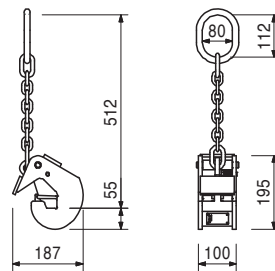

Tuotenro	Paino kg
066094	7,980

Kuljetustuki DOMINO, sink.

2-8 erikokoisen DOMINO-muotin pinoamiseen ja siirtämiseen. Voidaan siirtää nosturilla tai trukilla. Tarvitaan 4 kpl per pino.

Tärkeä turvallisuusohje

Huomioi käyttöohjeet.

Kuormituskestävyys 250 kg per tuki, 1 t per pino.

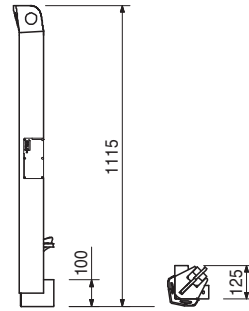

066093	0,020
--------	-------

Pinovälike DOMINO DSH

Muovia. Estää muottielementtejä liukumasta.

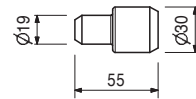

066099	0,030
--------	-------

Kulmatuki DOMINO DSW

DOMINO-elementtien pinoamiseen. Tarvitaan 4 kpl per pino.

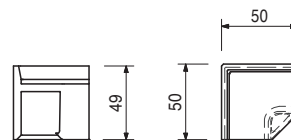
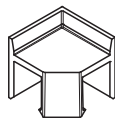

Tuotenro	Paino kg
027680	49,600

Liitoskisko SB-1, 2 - MX/TR/D

Tukipukkien SB-1, 2 liittämiseen MAXIMO-, TRIO- ja DOMINO-elementteihin.

Tärkeä turvallisuusohje

Sallittu kuormitus nostokohdalle 1,0 t, kun nostokulma $\leq 15^\circ$.

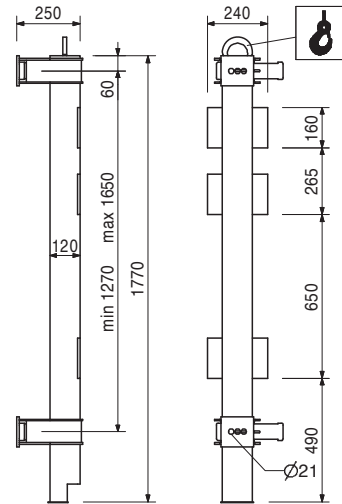

Lisätarvikkeet

027690	0,368	Liitintappi SB-TRIO/DOMINO, sink.
027590	2,400	Koukkukiinnike SB-1, 2
113255	0,414	Lukitustappi SB-MAXIMO, sink.
114107	1,250	Valukartio SB-MAXIMO, sink.

025740	9,140
--------	-------

Liitin SB-A, B, C - MX/TR/D

Tukipukkien SB-A0, A, B, C liittämiseen MAXIMO-, TRIO- ja DOMINO-elementteihin.

Huomioitava

1 kpl per sidontapiste.

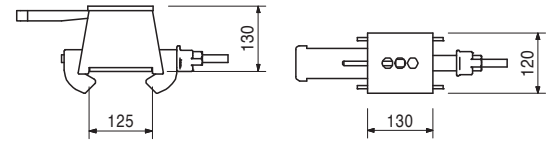
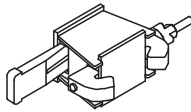

Lisätarvikkeet

027690	0,368	Liitintappi SB-TRIO/DOMINO, sink.
113255	0,414	Lukitustappi SB-MAXIMO, sink.
114107	1,250	Valukartio SB-MAXIMO, sink.

027690	0,368
--------	-------

Liitintappi SB-TRIO/DOMINO, sink.

Kasettimuottien liittämiseen tukipukkeihin.

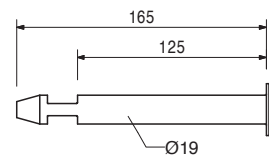
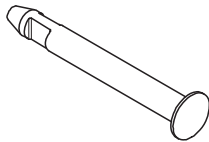

066090	2,480
--------	-------

Reikävanteen kiristin DOMINO DLS

Käytetään anturamuottien sitomiseen reikävanteen avulla.

Huomioitava

Avainkoko SW 14.

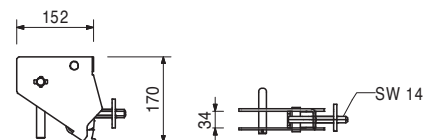
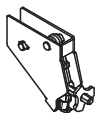

Tuotenro	Paino kg
023020	0,676

Reikävanne, 25 m rulla

Käytetään TRIO-, DOMINO- ja HANDSET-reikävanteen kiristimien kanssa.

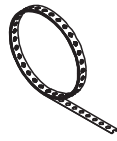

Tekniset tiedot

Sallittu vetovoima 12,9 kN.

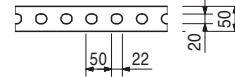

066086	1,100
--------	-------

Sidetuki DAH, sink.

Mahdollistaa sidepultin käytön muotin rungon ulkopuolella, erityisesti perustusvaluissa.

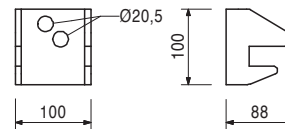
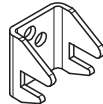

Paras järjestelmä jokaiseen projektiin ja kaikkiin vaatimuksiin



Seinämuotit



Pilarimuotit



Holvimuotit



Kiipeävät muotit



Tunnelimuotit



Siltamuotit



Tukitelineet



Rakennustelineet



Julkisivutelineet



Teollisuustelineet



Kulkutiet



Sääsuojat



Monipuoliset lisätarvikkeet



Palvelut



PERI Suomi Ltd Oy
Muotit Telineet Suunnittelu
 Hakakalliontie 5
 05460 Hyvinkää
 puhelin +358 (0)10 8370 700
 info@peri.fi
 www.peri.fi