

PEP Ergo -holvituet

Korkea kuormituskapasiteetti, kevyt käsitellä

Esite – Painos 09/2017



Sisältö

Järjestelmän edut		Taulukko	
4	Korkea kuormituskapasiteetti, kevyt käsitellä	12	PEP Ergo B PEP Ergo D
6	Suuri kuormituskapasiteetti	14	PEP Ergo E
8	Nopea säätö		
10	Yksinkertaiset liitännät		
11	Pidempään käyttöikään kehitetyt ominaisuudet		

Painos 09/2017

Julkaisija

PERI GmbH
Formwork Scaffolding Engineering
Rudolf-Diesel-Strasse 19
89264 Weissenhorn
Germany
info@peri.com
www.peri.com

Osaluettelo

16 Osaluettelo PEP Ergo

Tärkeää huomioida

Käytettäessä tuotteitamme on lisäksi huomioitava kunkin maan omat turvallisuusmääräykset.

Tämän esitteen kuvituksessa on käytetty valokuvia, jotka on otettu työmaan senhetkisistä työvaiheista. Yksityiskohdat tuennoissa, kaiteissa, kuluteissa jne. saattavat olla vielä keskeneräisiä.

Osa kuvien rakenteista on keskeneräisiä, jotta niistä saisi paremman kuvan. Mahdolliset puuttuvat turvallisuusasennukset on oltava silti kohdillaan.

Turvallisuuskohdat ja kuormitusolosuhteet on tarkoin otettava huomioon. Normaaliin työmen-

telmään tehty muutos aiheuttaa aina uuden tarkastelun lujuus- ja vakavuuslaskelmiin.

Pidätämme itsellämme oikeuden teknisiin muutoksiin, sekä mahdollisiin kirjoitus- ja painovirheisiin.



PEP Ergo -holvituet

Korkea kuormituskapasiteetti, kevyt käsittellä

PEP Ergo -holvitukia käytetään pääsääntöisesti holvien tuentaan. Monet käytännölliset ominaisuudet takaavat nopean ja turvallisen asennuksen – kuten säätömutteri ja G-kahva, joka ei jää jumiin.

Kaikkien pintojen kuumasinkitys takaa pitkän käyttöiän. Jos kuitenkin holvituen ulko- tai sisäputki vaurioituu käytön yhteydessä, voidaan ne vaihtaa erikseen.

Suuri kuormituskapasiteetti

Kuormitus 50 kN saakka – tuella kevyt ominaispaino

Nopea asennus

Laaja 12 cm säätöalue vähentää pikalukituksen karkeasäädön muutoksia

Yksinkertaiset liitännät

Tukipäät voidaan asentaa sekä sisä- että ulkoputken päihin



Suuri kuormituskapasiteetti

PERI PEP Ergo -holvituet omaavat suuret kuormituskapasiteetit ja monia yksittäisiä ja kehittyneitä toimintoja kevyeen painoonsa nähden.

Holvitukia on kehitetty Euro-standardeja noudattaen, ja niillä on DIBt-hyväksyntä (Saksan Rakennustekniikan Instituutti).

Korkea kuormituskapasiteetti = vähemmän holvitukia

Kapasiteettikerroin - kuormituskapasiteetti suhteessa holvituen painoon - saattaa ylittää jopa 70 % vertailukelpoisten holvitukien yläpuolelle.

PEP Ergo -holvituet ovat DIN EN 1065 luokka B:n, D:n ja E:n mukaiset. Suurin sallittu kuormituskapasiteetti on 50 kN.



PEP Ergo B-300 painaa vain 13,9 kg ja kestää enintään 30 kN.

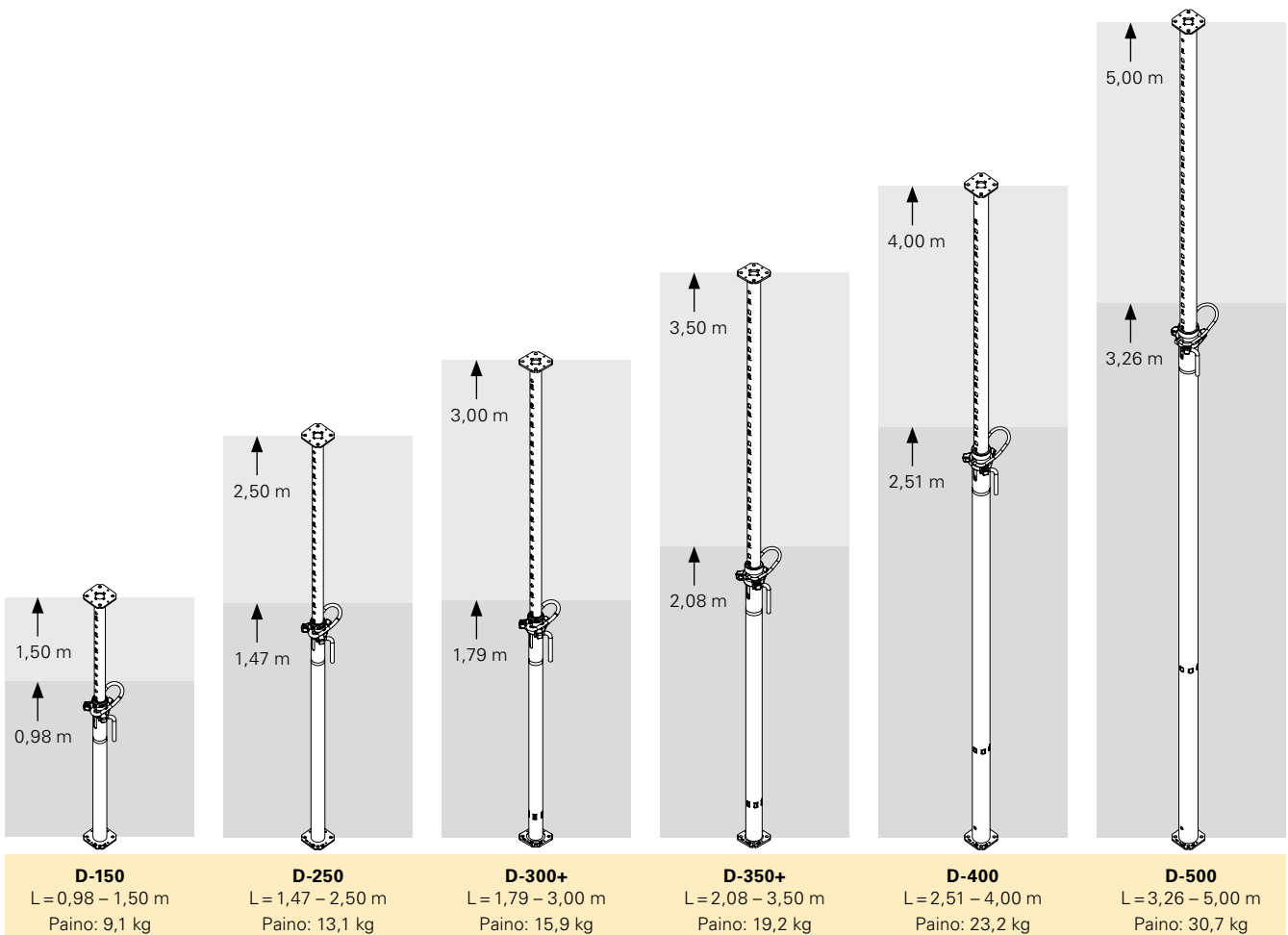
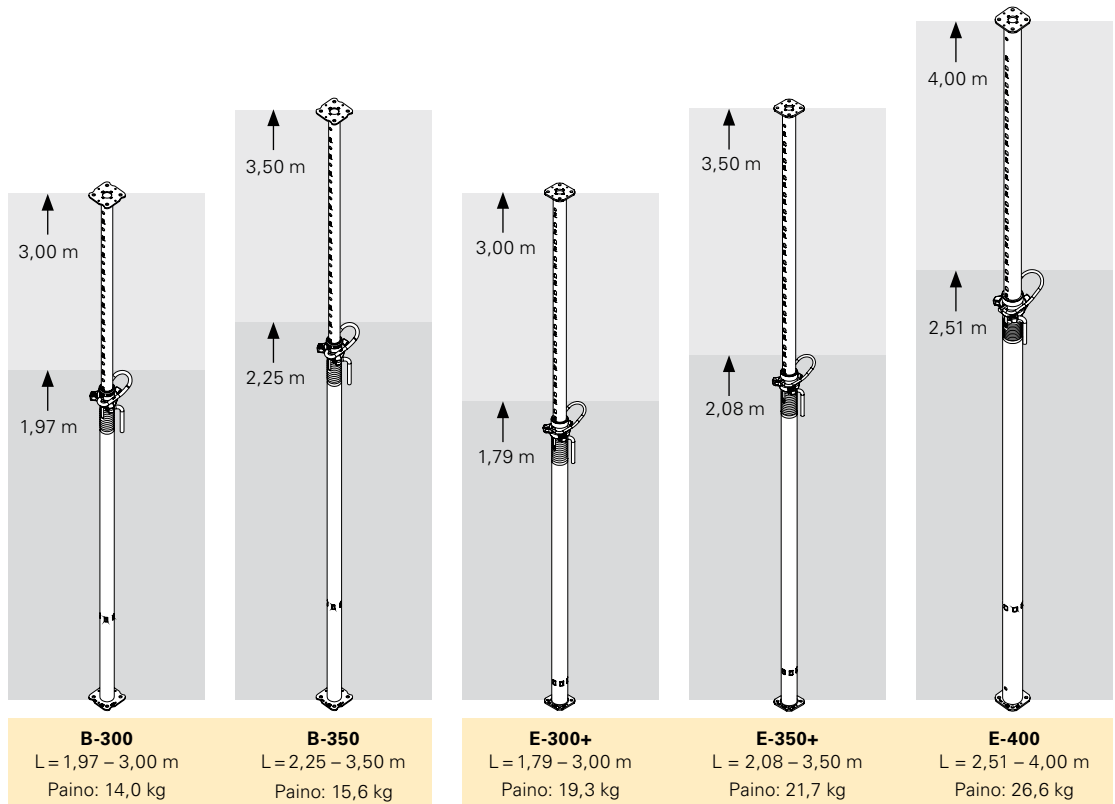

Nopea asennus

Nopea kasaus

Laaja 12 cm:n säätöalue vähentää pikalukituksen karkeasäädön muutokertoja. Lisäksi mitta-asteikko sisäputkessa auttaa mittaustarkkuudessa, ja takaa tehokkaan sekä virheettömän työskentelyn.

Turvallinen kasaus

Kun putket työnnetään täysin sisäkkäin, jää päätylapun ja kierreosan väliin 10 cm vapaata tilaa. Tämä estää käyttäjiä haavereilta.

Optimoitu logistiikka

Luja, aina näkyvillä oleva ja helposti luettava merkintä holvitukien pohjassa ja päissä takaa nopean ja turvallisen tuotteen tunnistamisen - myös niiden ollessa varastokehikoissa.



Pituusmerkintä PEP Ergo -holvitukissa on selvästi näkyvillä.

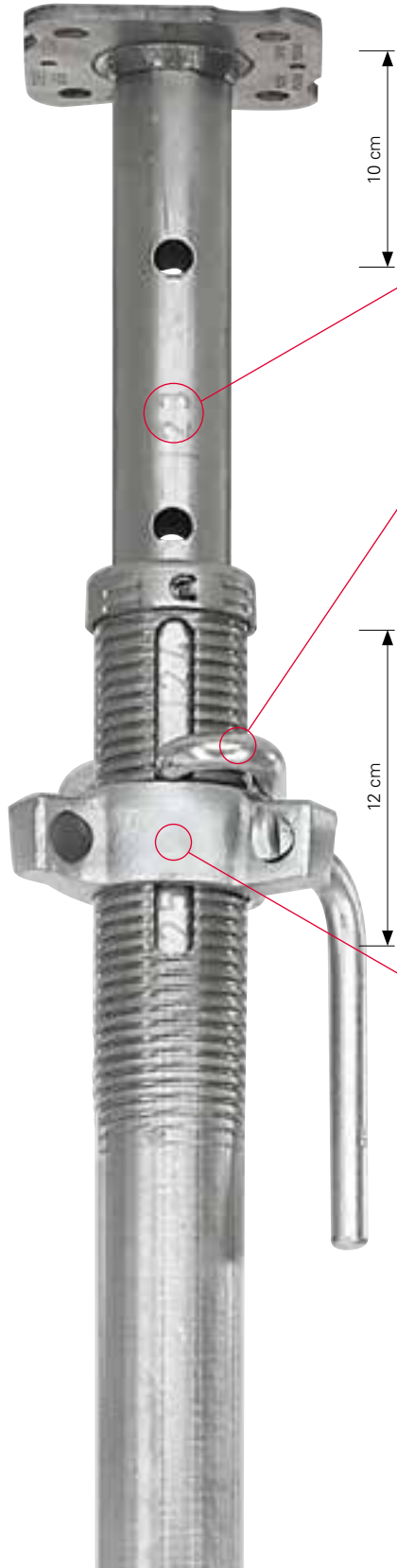

Minimaalinen riski työtaturmille

Integroitu 10 cm:n turvaväli suojaa tapaturmilta.

Pituuden mitta-asteikko

Mahdollistaa nopean korkeussäädön. Sisäputkeen merkityt luvut osoittavat pystytuen kulloisenkin pituuden desimetreinä.

Helppo käsittely

G-koukku on muotoiltu ergonomisesti ylöspäin kääntyväksi.

Suuri säädettävyyttä

Laaja 12 cm:n säätöalue vähentää karkeasäädön muutokertoja.

Kolmi-siipimutteri

Korkealaatuinen mutteri karkaistuine kantavine pintoineen ja triplakierteineen mahdollistaa helpon purun myös täysillä kuormilla.



Uusi säätömutteri

Säätömuttereiden sakarat on muotoiltu siten, että purettaessa ei ole epäselvyyttä siitä, mihin suuntaan vasaralla on lyötävä.



Lyönti vasaralla säätömutterin sakaraan ei vahingoita holvitukea.



PEP Ergo -holvitukea voidaan säätää myös kahvan avulla.

G-koukku

Patentoidun G-koukun muoto yhdistää korkean kuormituskapasiteetin optimaalisella toiminnallisuudella sekä minimaalisella painolla.



Vahva tukiprofiili sekä optimoitu putoamisen esto.



Säätömutterin tukipinta helpottaa löysäämistä.

Siipimutterin avain

Siipimutterin avain mahdollistaa vaivattoman ja hiljaisen säätömutterin löysäämisen – jopa maksimaalisella kuormituksella!



Ergonominen purku siipimutterin avaimen avulla.



Turvallinen työskentely siipimutterin avaimen koukun ansiosta.

Yksinkertaiset liitännät

Tukipäiden asennus

Tukipäät käyvät sekä sisä- että ulkoputken päähän, koska päätylappujen reiät ovat saman kokoiset.

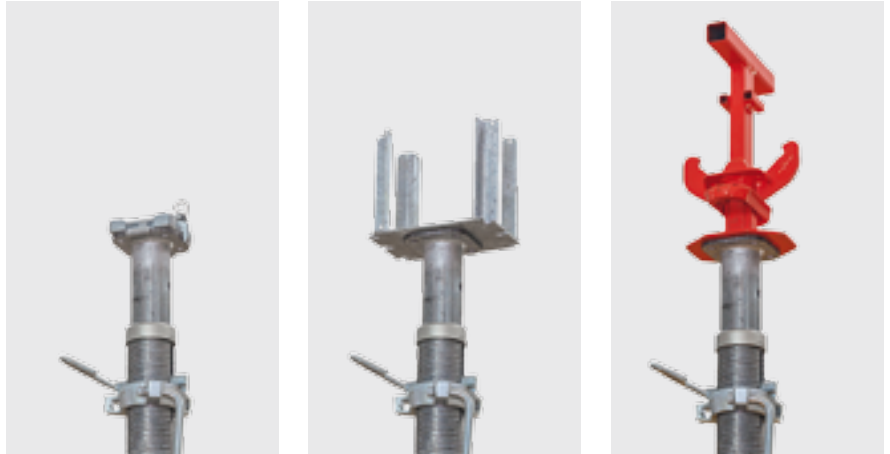

Asennuksen avuksi

PEP Ergo -kolmijalkaa, Universal -kolmijalkaa sekä PEP-kehys PRK:ta käytetään asennuksen apuna.

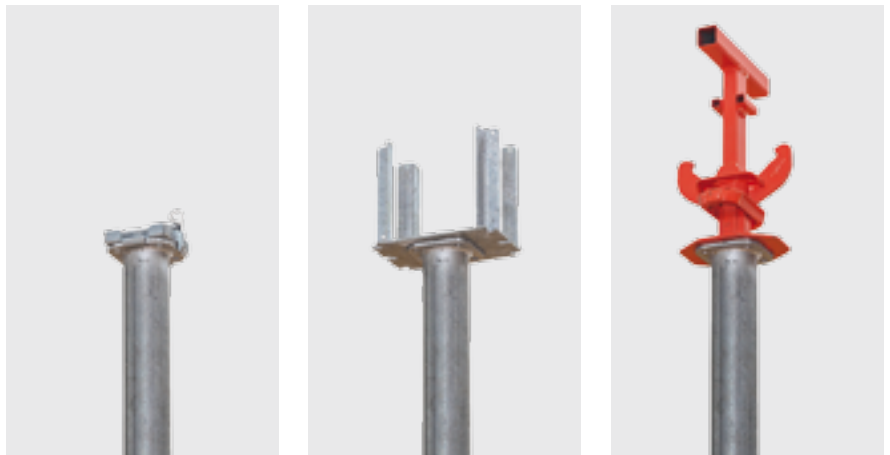

Pidempään käyttöikään kehitetyt ominaisuudet



Pitkä käyttöikä

Kaikki pinnat on 100 %:sesti kuumasinkitty. Uusi sulkumutteri tarjoaa lisäksi ainutlaatuiset korjausvalmiudet. Se mahdollistaa vioittuneen sisä- tai ulkoputken vaihdon helposti.



Parantunut kestävyys työmailla

Sisäputki päättyy ennen kuin se osuu päätylappuun. Tämä takaa, etteivät vahingot ulkoputkessa haittaa sisäputken liikkumista vapaasti.



Holvituet

PEP Ergo B

Sallitut tolppakuormat [kN] tyyppihyväksynnän mukaan

Käyttöpituus [m]	PEP Ergo B-300 L = 1,97 – 3,00 m		PEP Ergo B-350 L = 2,25 – 3,50 m	
	Ulkoputki alaspäin	Sisäputki alaspäin	Ulkoputki alaspäin	Sisäputki alaspäin
	2,00	30,8	30,8	
2,10	29,8	30,8		
2,20	27,0	30,8		
2,30	24,6	30,8	30,8	28,6
2,40	23,0	30,8	28,6	28,6
2,50	21,5	30,8	25,5	28,6
2,60	20,3	29,5	23,1	28,4
2,70	19,3	27,5	21,3	28,0
2,80	18,3	24,8	19,8	27,4
2,90	16,9	22,3	18,6	26,1
3,00	15,6	20,2	17,5	24,4
3,10			16,3	22,8
3,20			15,2	20,8
3,30			14,3	19,0
3,40			13,2	17,4
3,50			12,4	15,7

Tärkeää:

- PERI PEP Ergo B-300 ja PEP Ergo B-350 holvituet ovat DIN EN 1065 luokka B:n mukaiset.
- Yleisen Rakennustarkastusyksikön hyväksyntä Z-8.311-934/Saksan rakennusteknologia Instituutti (DIBt)

Holvituet

PEP Ergo D

Sallitut tolppakuormat [kN] tyyppihyväksynnän mukaan

Käyttöpituus [m]	PEP Ergo D-150 L = 0,98 – 1,50 m		PEP Ergo D-250 L = 1,47 – 2,50 m	
	Ulkoputki alaspäin	Sisäputki alaspäin	Ulkoputki alaspäin	Sisäputki alaspäin
	1,00	30,8	30,8	
1,10	30,8	30,8		
1,20	30,8	30,8		
1,30	30,8	30,8		
1,40	28,5	30,8		
1,50	26,4	30,8	35,0	35,0
1,60			35,0	35,0
1,70			32,9	35,0
1,80			30,7	35,0
1,90			29,1	35,0
2,00			28,1	35,0
2,10			27,3	35,0
2,20			26,5	34,1
2,30			25,7	32,3
2,40			24,3	29,4
2,50			22,4	26,3
2,60				
2,70				
2,80				
2,90				
3,00				
3,10				
3,20				
3,30				
3,40				
3,50				
3,60				
3,70				
3,80				
3,90				
4,00				
4,10				
4,20				
4,30				
4,40				
4,50				
4,60				
4,70				
4,80				
4,90				
5,00				

Holvituet

PEP Ergo D

Sallitut tolppakuormat [kN] tyyppihyväksynnän mukaan

Käyttöpituus [m]	PEP Ergo D-300 + L = 1,79 – 3,00 m		PEP Ergo D-350 + L = 2,08 – 3,50 m		PEP Ergo D-400 L = 2,51 – 4,00 m		PEP Ergo D-500 L = 3,26 – 5,00 m	
	Ulkoputki alaspäin	Sisäputki alaspäin	Ulkoputki alaspäin	Sisäputki alaspäin	Ulkoputki alaspäin	Sisäputki alaspäin	Ulkoputki alaspäin	Sisäputki alaspäin
	1,00							
1,10								
1,20								
1,30								
1,40								
1,50								
1,60								
1,70								
1,80	35,0	35,0						
1,90	35,0	35,0						
2,00	35,0	35,0						
2,10	35,0	35,0	40,0	40,0				
2,20	35,0	35,0	40,0	40,0				
2,30	33,4	35,0	40,0	40,0				
2,40	31,7	34,0	39,7	40,0				
2,50	30,1	32,7	36,9	40,0				
2,60	28,3	31,3	34,7	40,0	40,0	40,0		
2,70	26,2	29,1	32,9	40,0	40,0	40,0		
2,80	24,3	26,9	31,6	40,0	40,0	40,0		
2,90	22,4	24,9	30,3	40,0	40,0	40,0		
3,00	20,6	22,8	29,2	39,1	40,0	40,0		
3,10			27,2	35,4	37,7	40,0		
3,20			25,4	32,1	35,7	40,0		
3,30			23,7	29,4	33,9	40,0	40,0	40,0
3,40			22,1	27,0	32,5	40,0	40,0	40,0
3,50			20,7	24,7	31,0	39,7	40,0	40,0
3,60					29,0	36,4	40,0	40,0
3,70					27,0	33,3	40,0	40,0
3,80					25,2	30,7	40,0	40,0
3,90					23,5	28,2	40,0	40,0
4,00					21,8	26,0	40,0	40,0
4,10							39,3	40,0
4,20							36,5	40,0
4,30							34,0	39,2
4,40							31,8	37,0
4,50							29,9	34,6
4,60							28,1	32,4
4,70							26,4	30,4
4,80							24,8	28,5
4,90							23,4	26,8
5,00							21,8	25,3

Tärkeää:

- PERI PEP Ergo D-150, PEP Ergo D-250, PEP Ergo D-300 +, PEP Ergo D-350 +, PEP Ergo D-400 ja PEP Ergo D-500 holvituet ovat DIN EN 1065 luokka D:n mukaiset.
- Lisäksi PEP Ergo D-250 täyttää DIN EN 1065 luokka B:n vaatimukset.
- Yleisen Rakennustarkastusyksikön hyväksyntä Z-8.311-934 PERI PEP Ergo D-150:lle, PEP Ergo 250:lle ja PEP Ergo D-300 +:lle.
- Yleisen Rakennustarkastusyksikön hyväksyntä Z-8.311-941 PERI PEP Ergo D-350 +:lle, PEP Ergo D-400:lle ja PEP Ergo D-500:lle.

Holvituet

PEP Ergo E

Sallitut tolppakuormat [kN] tyyppihyväksynnän mukaan

Käyttöpituus [m]	PEP Ergo E-300 + L = 1,79 – 3,00 m		PEP Ergo E-350 + L = 2,08 – 3,50 m		PEP Ergo E-400 L = 2,51 – 4,00 m	
	Ulkoputki alaspäin	Sisäputki alaspäin	Ulkoputki alaspäin	Sisäputki alaspäin	Ulkoputki alaspäin	Sisäputki alaspäin
	1,80	50,4	50,4			
1,90	50,4	50,4				
2,00	50,4	50,4				
2,10	50,4	50,4	50,4	50,4		
2,20	50,4	50,4	50,4	50,4		
2,30	50,4	50,4	50,4	50,4		
2,40	47,3	50,4	50,4	50,4		
2,50	45,6	50,4	50,4	50,4		
2,60	44,5	50,4	50,4	50,4	50,4	50,4
2,70	43,3	50,4	48,5	50,4	50,4	50,4
2,80	41,8	50,4	46,4	50,4	50,4	50,4
2,90	40,3	48,0	44,5	50,4	50,4	50,4
3,00	37,5	43,0	43,0	50,4	50,4	50,4
3,10			41,5	50,4	50,4	50,4
3,20			38,7	46,1	50,4	50,4
3,30			36,0	41,9	50,4	50,4
3,40			33,3	38,2	50,4	50,4
3,50			30,9	34,9	48,5	50,4
3,60					46,0	50,4
3,70					42,7	48,4
3,80					39,7	44,7
3,90					36,9	41,1
4,00					34,1	37,7

Tärkeää:

- PERI PEP Ergo E-300 +, PEP Ergo E-350 + ja PEP Ergo E-400 -holvituet ovat DIN EN 1065 luokka E:n mukaiset.
- Yleisen Rakennustarkastusyksikön hyväksyntä Z-8.311-941/ Saksan rakennusteknologia instituutti (DIBt)

PEP Ergo -holvituet



Tuotenro.	Paino kg		D	min. L	max. L
116780	14,000	PEP Ergo -holvituet	Ø 60,6	1970	3000
116790	15,600	PEP Ergo B-300	Ø 60,6	2250	3500
117230	9,110	PEP Ergo D-150	Ø 60,6	980	1500
116770	13,100	PEP Ergo D-250	Ø 60,6	1470	2500
131360	15,900	PEP Ergo D-300 +	Ø 60,6	1790	3000
131111	19,200	PEP Ergo D-350 +	Ø 71,0	2080	3500
125140	22,900	PEP Ergo D-400	Ø 76,5	2510	4000
125150	30,400	PEP Ergo D-500	Ø 83,0	3260	5000
131104	19,300	PEP Ergo E-300 +	Ø 76,5	1790	3000
131085	21,700	PEP Ergo E-350 +	Ø 76,5	2080	3500
125170	26,600	PEP Ergo E-400	Ø 83,0	2510	4000

Holvituet ovat terästä.

Huom:

Kuormitustiedot selviävät PERI:n taulukkokirjasta.

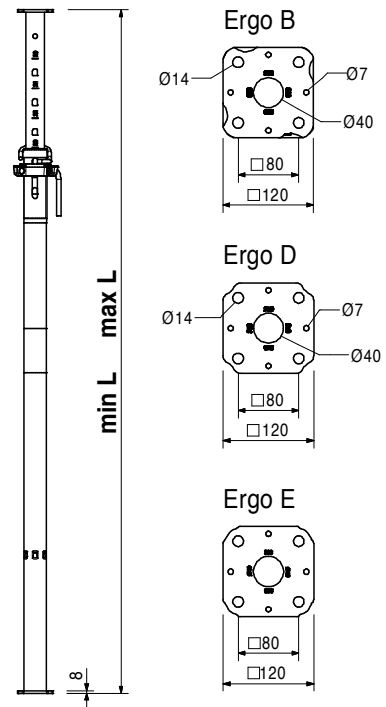
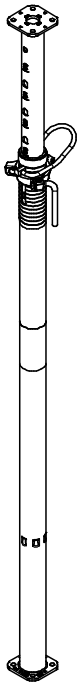

PEP Ergo -holvituet

Tuotenro	Paino kg
111811	13,700
111812	13,900
112813	15,900
112814	17,800
111813	19,200
111814	20,100

PEP-kehys PRK, teräs
PEP-kehys PRK 62,5
PEP-kehys PRK 75
PEP-kehys PRK 100
PEP-kehys PRK 120
PEP-kehys PRK 137,5
PEP-kehys PRK 150

Jäykistekahys PEP-holvituille. Kiinnitys kiilakytkennällä.

L	X
723	625
848	750
1098	1000
1298	1200
1473	1375
1598	1500

Huom:

L = Lastauspituus

X = Akselin pituus

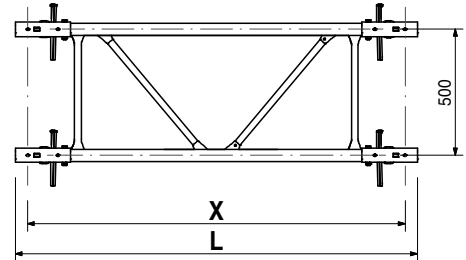
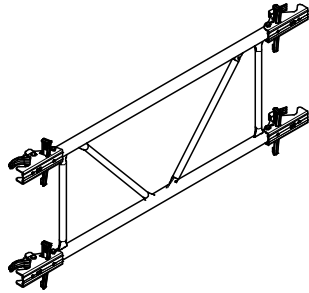

112718	15,300
111815	15,400
112788	15,600
111816	16,100
111817	16,300
111818	17,700
111819	18,700

PEP-kehys PRK
PEP-kehys PRK 200
PEP-kehys PRK 201,5
PEP-kehys PRK 210
PEP-kehys PRK 225
PEP-kehys PRK 230
PEP-kehys PRK 266
PEP-kehys PRK 296

Jäykistekahys PEP-holvituille. Kiinnitys kiilakytkennällä.

L	X
2098	2000
2113	2015
2198	2100
2348	2250
2398	2300
2758	2660
3058	2960

Huom:

L = Lastauspituus

X = Akselin pituus

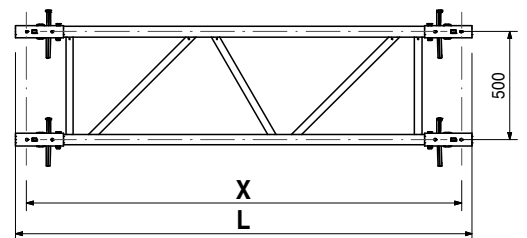
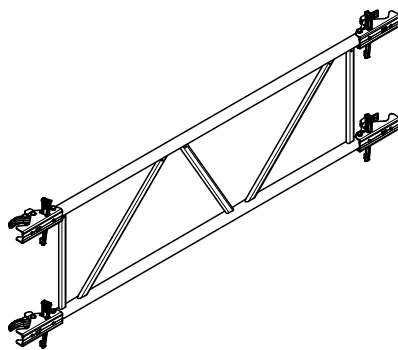

PEP Ergo -holvituet



Tuotenro.	Paino kg
027940	1,840

Kiilalukko 48 - 76 mm

Holvituille, joiden halkaisija on Ø 48 - 76 mm

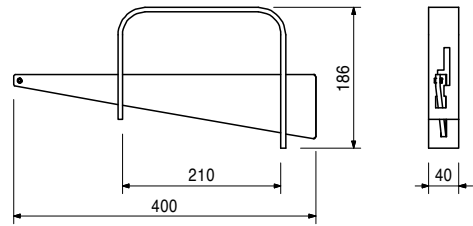
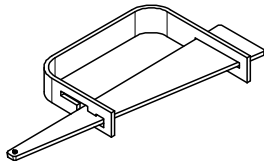

027790	2,460
--------	-------

Kiilalukko HL, sink. 76 - 120 mm

Holvituille, joiden halkaisija on Ø 76 - 89 mm ja 100 x 100 mm - 120 x 120 mm.

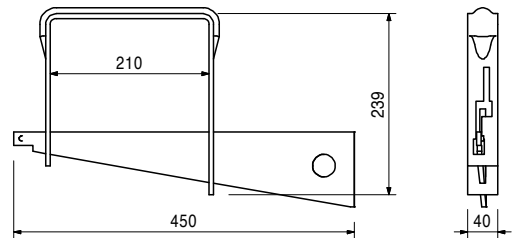
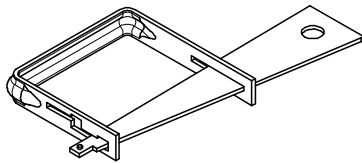

118345	1,500
--------	-------

Siiipimutterin avain, PEP

Säätömutterin vaivattomaan säätöön.

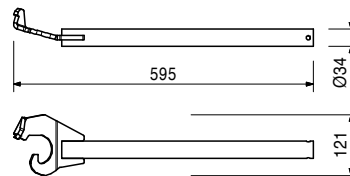
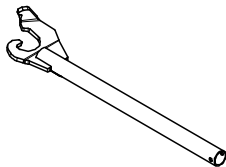

027310	8,900
--------	-------

MP 50 -jalusta

Holvituille, joiden päätylevyn paksuus on 6 - 10 mm. Pikalukituksen avulla.

Huom:

Kuormitustiedot selviävät PERI:n taulukkokirjasta.

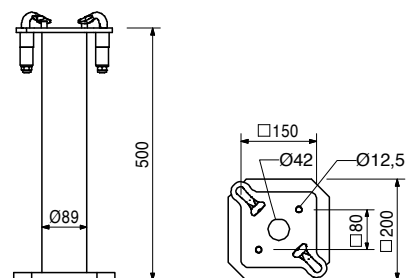
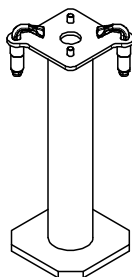

PEP Ergo -holvituet

Tuotenro	Paino kg
103434	38,500
103429	45,300

Varastokehikko RP-2, sink.
Varastokehikko RP-2 80 x 120, sink.
Varastokehikko RP-2 80 x 150, sink.
 Muotti- ja telineosien varastointiin ja kuljetuksiin.

Huom:
 Huomioi käyttöohjeet!
Tekniset tiedot
 Sallittu kuormituskapasiteetti 1,5 t.

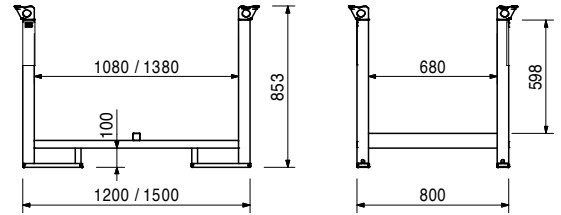
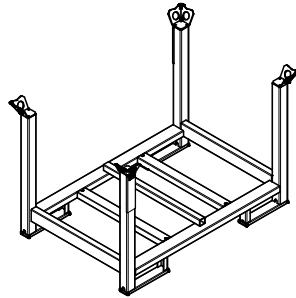

107152	5,810
--------	-------

Kolmijalka PEP Ergo, sink.
 Pystytuki PEP Ergo -holvituille Ø 44 – 64 mm.

Huom:
 Käytetään vain asennustyön helpottamiseksi!

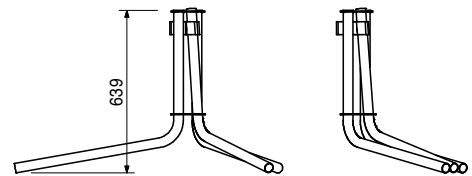
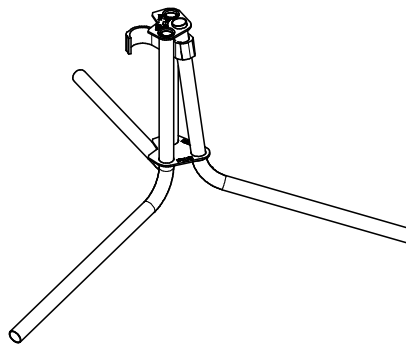

028000	9,190
--------	-------

Universal-asennustuki, sink.
 Holvituille, joiden halkaisija on Ø 57 - 120 mm ja 120 x 120 mm. Voidaan käyttää myös MULTIPROP-jalustan MP 50 yhteydessä.

Huom:
 Käytetään vain asennustyön helpottamiseksi!

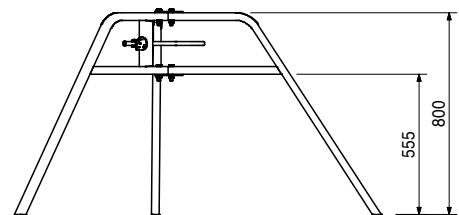
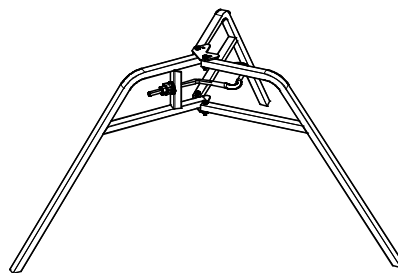

**Paras järjestelmä
jokaiseen projektiin ja
kaikkiin vaatimuksiin**



Seinämuotit



Pilarimuotit



Holvimuotit



Kiipeävät muotit



Siltamuotit



Tunnelimuotit



Tukelineet



Rakennustelineet



Julkisivutelineet



Teollisuustelineet



Kulkutiet



Sääsuojat



Turvallisuusjärjestelmät



Monipuoliset lisätarvikkeet



Palvelut



PERI Suomi Ltd Oy
Muotit Telineet Suunnittelu
Hakakalliontie 5
05460 Hyvinkää
puhelin +358 (0)10 8370 700
fax +358 (0)19 2664 666
info@perisuomi.fi
www.perisuomi.fi

